



御得意先：

殿

# 納入仕様書

品名：蓄電池対応ハイブリッドパワーコンディショナ

型名：EHF-S80MP4B

2020年 12月 7日

受領印欄

## 田淵電機株式会社

本社  
東京支社

〒532-0026  
〒101-0054

大阪府大阪市淀川区塚本1丁目15番27号  
東京都千代田区神田錦町3丁目18番3号

電話 06(6195)5230(代)  
電話 03(5259)6250(代)

技 術 部

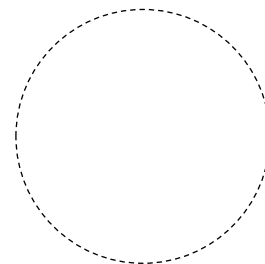
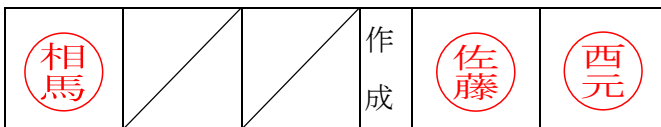
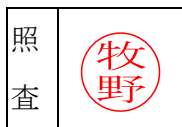

## 目 次

1. 納入仕様書変更来歴書 .....P.1
2. 製品仕様書 .....P.1~12 3
3. 入力電力特性図 .....P.1
4. 外観寸法図 .....P.1
5. ラベル図及び印刷表示 .....P.1~4
6. ラベル貼付図 .....P.1~2 3
7. 梱包仕様 .....P.1
8. 荷姿図 .....P.1
9. 主回路ブロック図 .....P.1
10. 試験成績書 .....P.1



製品仕様書	型名	EHF-S80MP4B	
-------	----	-------------	--

## 1.適用範囲

この仕様書は、蓄電池対応ハイブリットパワーコンディショナ(以下、本製品またはパワーコンディショナという) EHF-S80MP4B に適用する。

尚、本製品で使用可能な蓄電池ユニットは EOF-LB70-TK(専用接続ケーブルは ZC-PB10 を使用)、表示ユニットは ZDIS-27ENB01(専用接続ケーブルは ZC-RS\*B を使用)、CT センサは AKW4802BC71、AKW4803BC71 または AKW4808BC71 である。

## 2.適用文章

### 2.1 準拠規格

適用時点で入手し得る最新版の次の文書は、この仕様書で規定する範囲で、これに準拠する。

- (1) 電気事業法
- (2) 電気設備の技術基準の解釈
- (3) 系統連系規程(JEAC9701-2019)
- (4) 電力品質確保に係る系統連系技術要件ガイドライン(平成 28 年 7 月 28 日改正)
- (5) 各電力会社系統連系技術要件
- (6) 小型分散型発電システム用系統連系保護装置等の試験方法通則(JET)
- (7) マルチ入力システム用系統連系保護装置等の個別試験方法(JET)
- (8) 日本工業標準調査会(JIS C)規格
- (9) 電気用品安全法
- (10) 電気用品の技術上の基準を定める省令
- (11) 日本電機工業会標準規格(JEMA)
- (12) 日本電気規格調査会標準規格(JEC)
- (13) 平成 27 年 1 月 26 日施行 再生エネルギー特別措置法施行規則の改正(出力制御ルール)
- (14) 出力制御機能付 PCS(広義)の技術仕様(JEMA/JPEA/電事連)
- (15) 環境共創イニシアチブによるネット・ゼロ・エネルギー・ハウス支援事業補助金補助対象基準が定める蓄電池システムの一般及び安全要求事項(SII)
- (16) 低圧蓄電システムの安全要求事項-第 2 部:分離形パワーコンディショナの特定要求事項(JIS C 4412-2)
- (17) ECHONET Lite 規格

### 2.2 用語の定義

用語の定義は、JIS C 8905:独立形太陽光発電システム通則、及び JIS C 8960:太陽光発電用語による。

## 3.仕様

### 3.1 概略仕様

本製品は、電気用品安全法に準拠し、系統連系規程および系統連系技術要件ガイドラインの規格を満足したもので、連系運転時には太陽電池からの直流入力を PWM 変調方式により交流に変換して電力系統及び負荷へ出力、太陽電池からの入力電力または電力系統からの交流電力を直流に変換した電力で蓄電池を充電、蓄電池へ充電した電力を PWM 変調方式により交流に変換し電気事業法に基づく電力系統へ逆電力が生じないように制御しながら出力する。

自立運転時には太陽電池からの直流入力と蓄電池からの直流電力によって定格出力電力内で安定した自立運

転出力をする。また、連系/自立運転の自動切替機能を有しており、負荷への供給源を自動で切替することが可能となっている。但し主分電盤に自立運転出力を供給する場合は別途電力切替ボックスが必須となる。また、本製品は4項に示す電氣的仕様を有すると共に、5項に示す連系保護機能の設定値の範囲内であり、かつ、日本国内での使用温度範囲および環境条件の範囲内であれば正常に機能を果たすものとする。また、本製品は力率一定制御機能が備わっており、力率を+0.8～+1.0まで変更することが可能である。尚、本製品は塩害地域対応品ではないため、3.5項に示す塩害地域には設置不可とする。

### 3.2 外観

#### 3.2.1 形状

外観寸法図参照

- ・特性・性能および美観を損なうような傷・汚れ・変形等のないこと。
- ・塗装はがれ、浮き、錆び、傷のないこと。
- ・ラベル位置、方向のずれがないこと。
- ・筐体構成板の浮き、変形、留めはずれがないこと。

#### 3.2.2 寸法

本体設置状態:445(W)×698(H)×198(D) mm (取付金具、突起部を除く)

梱包状態:823(W)×546(D)×328(H) mm

#### 3.2.3 質量

本体:33 kg

梱包状態:38kg

### 3.3 表示

本体:定格ラベル、ログラベル、認証ラベル、注意ラベル、LEDラベル、PLラベル、バリア印刷

梱包:梱包ラベル

### 3.4 認証番号

系統連系認証:MD-0044

① S-JET 認証:1677-99003-003

ECHONET Lite AIF 認証:LZ-000191

工事設計認証(電波法):**R** 201-190700

### 3.5 使用環境

#### 3.5.1 設置場所

屋内外共用(但し、下記場所へは**設置しないこと。**)

- ・塩害地域(海岸から500m以内又は潮風が直接当たる場所など、塩害の発生する可能性のある地域)
- ・直射日光が当たる場所(温度抑制が発生し、出力を抑制する可能性があるため。)
- ・浸水の恐れのある場所
- ・過度の水蒸気、油蒸気、煙、塵埃、腐食性物質、爆発物/可燃性ガス、化学薬品、火気にさらされる場所、及びさらされる恐れのある場所
- ・結露が発生する恐れがある冷気が直接あたる場所(室外機の吹出し口直近等)
- ・湿気が多く、風通しが悪い場所
- ・天地逆方向の設置や横方向あるいは、水平方向に設置しなければならない場所

- ・締め切った場所や風が通らず熱がこもる場所、コンクリートなどからの輻射熱が発生する場所  
(温度抑制が発生し、出力を抑制する可能性があるため。設置する場合は、排熱設計を考慮すること。)
- ・ストーブなどの熱源から熱を直接受ける場所
- ・振動・衝撃の加わる場所
- ・火花が発生する機器の近傍
- ・アマチュア無線のアンテナが近くにある場所  
(太陽光発電システムからの漏洩電波雑音アマチュア無線に影響を与えることがあるため。)
- ・ラジオ、TV に影響の恐れのある場所
- ・医療用機器の近傍
- ・容易に点検ができない場所(高所や、階段の上部等で、足場が無い場所には設置しないこと。)
- ・吸気口・排気口が積雪等で閉塞する場所
- ・商用電源が CT ユニットの定格電流を超える場所
- ・本仕様書に記載の 3.5.2 周囲条件および 3.5.3 設置時の離隔距離を満たさない場所
- ・設置スペースや点検作業スペースが確保出来ない場所
- ・外壁に必要な配線孔面積が取れない場所
- ・騒音に厳しい制約を受ける場所
- ・人が常時いる場所や騒音が反響するなど、騒音の制約を受ける場所(学校の教室、図書館など)
- ・監視カメラ、電波誘導などの高周波ノイズの影響が懸念される場所

### 3.5.2 周囲条件

動作温度範囲 :  $-20 \sim +45 \text{ }^{\circ}\text{C}$

保存温度範囲 :  $-20 \sim +60 \text{ }^{\circ}\text{C}$

動作湿度範囲 : 90 %RH 以下 (ただしパワーコンディショナ内部に結露なきこと。)

標高 : 2000 m 以下

### 3.5.3 設置時の離隔距離

本製品設置時の地面や壁等構造物との離隔距離は図 1 の通りとする。



図 1 設置時の離隔距離

### 3.6 構造仕様

本製品の構造は、電気用品の技術上の基準を定める省令の解釈について別表第八に準拠するとともに、製品の安全設計を確保する為に以下の項目すべてを満足するものとする。

- (1) パワーコンディショナの外装は内部が発火しても、外部に延焼しない材料(金属、もしくは難燃樹脂材料規格 UL94 の認証品同等以上の部品)を使用して 6 面を覆う。
- (2) 電気回路の充電部は露出なきこと。また、端子部は端子カバー等を設け、直接人が触れられない構造。
- (3) 外箱および外枠は、輸送に十分耐える機械的強度と、長期間にわたり耐候性を持つ材料によって構成される。
- (4) 筐体は、使用状態において内部に機能上支障となるような浸水が生じない構造。(IP55 相当)
- (5) 製品の使用温度範囲内において、収納された機器および部品の温度が、その機器および部品の最高動作温度を越えない構造。
- (6) 現場据付け、外部導体の接続、収納機器点検等が容易にできる構造。
- (7) 全ての部品及び配線は筐体、及びその他の部品、配線などの構造物から性能上問題となるような応力が加わらない構造。

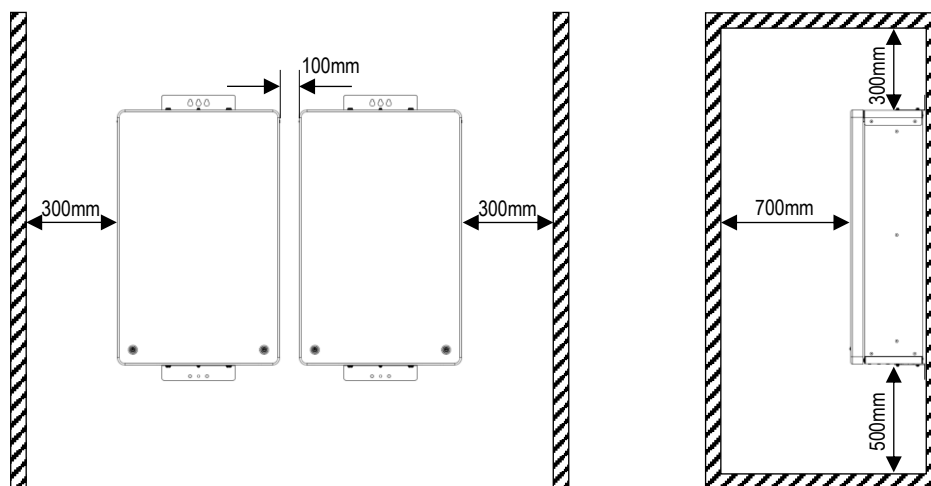
### 3.7 接続端子仕様

本製品は、パワーコンディショナ本体に表 1 に示す外部配線用端子を設けるものとする。

表 1 外部配線用端子仕様

端子名	端子数	端子形状	締め付けトルク
太陽電池入力 (+、-)	8	端子台 M5(2P×4)	1.85～2.05 N・m
系統出力(单相 3 線配電線) (U、O、W)	3	端子台(M5)	1.85～2.05 N・m
自立出力(单相 3 線配電線) (U、O、W)	3	端子台(M5)	1.85～2.05 N・m
蓄電池 (P、N)	2	端子台(M5)	1.85～2.05 N・m
接地線(系統連系入出力用)	1	アース線丸端子ネジ止め(M5)	1.85～2.05 N・m
接地線(蓄電池用)	1	アース線丸端子ネジ止め(M5)	1.85～2.05 N・m
リモコン(IN、OUT) (*1)	5p×2	コネクタ	-
USB	1	Type A	-
Ethernet	1	8P8C ポート Cat.5 以上のストレート結線 LAN ケーブル	-
外部 CT	4p	コネクタ	-
電池通信	4p	コネクタ	-
PCS 通信(IN、OUT)	5p×2	コネクタ	-
接地線(通信線用)	6	アース線丸端子ネジ止め(M4)	1.37～1.57 N・m

(\*1) : 旧機種との併設時に使用。

### 3.8 無線通信仕様

本製品は、無線 LAN(IEEE801.11b/g/n)通信モジュールを内蔵している。

### 3.9 接続可能な太陽電池モジュール 3

- ・ PID 対策パネル( IEC TS 62804-1 等 PID 試験規格 合格品 )を使用すること。
- ・ 正極接地、負極接地はしないこと。
- ・ 1 回路の並列数は 2 並列までとすること。3 並列以上接続する場合は、太陽電池モジュールメーカーに接続方法をご確認ください。
- ・ 公称最大出力動作電圧が 320V 以下の場合、1 回路の短絡電流は 23A 以下とすること。公称最大出力動作電圧が 320V を超える場合、1 回路の入力電流は 10.3A 以下とすること。
- ・ 本製品は最大出力点追従制御機能を有しており、オプティマイザ付き太陽電池モジュールと組み合わせて使用すると干渉し、誤動作や期待される出力が得られない恐れがあるため、オプティマイザ付きパネルは使用不可とする。
- ・ 昇圧ユニット(istring コンバータ)および昇圧機能付接続箱と組み合わせて使用すると入力過電圧により DC/DC コンバータが故障する可能性があるため、昇圧ユニットおよび昇圧機能付接続箱は使用不可とする。

### 3.10 パワーコンディショナの操作 2

#### 3.10.1 設定操作

本製品の設定操作は、情報通信端末(スマートフォンやタブレット)または PC と本製品とを無線 LAN もしくは有線 LAN で接続して行う。表示ユニットでは設定操作を行うことはできない。

#### 3.10.2 運転操作

本製品の運転操作は、情報通信端末(スマートフォンやタブレット)と本製品とを設置施設内の LAN を経由して接続して行う。表示ユニットでは限定的な運転操作を行うことができる。

#### 3.10.3 運転状態表示

本製品の運転状態表示は、情報通信端末(スマートフォンやタブレット)と本製品とを設置施設内の LAN を経由して接続して行う。表示ユニットでは同等の内容を表示することができる。

#### 3.10.4 リモコン(ZREM-35 シリーズ)での操作不可

リモコン ZREM-35 シリーズでは本製品の設定、運転、運転状態表示、遠隔出力制御のいずれも行うことはできない。

### 3.11 弊社製太陽光発電パワコンとの接続とその注意事項 2

- (1)本製品または最大 5 台まで並列使用が可能である。
- (2)弊社製太陽光発電パワーコンディショナ EPC シリーズとの併用する場合は、設定および操作は各々の方式に従う。
- (3)弊社製太陽光発電パワーコンディショナ EPC シリーズと併用し、出力制御対応を行う場合はリモコン ZREM-35 シリーズを使用し、本製品の出力制御用とは別に電力会社 ID を取得しなければならない。
- (4)複数台のパワーコンディショナを設置する場合は自立運転出力を混合することはできない。



3.12 自立運転性能 

本製品は電力切替ボックス併用時に 4.項に示す自立運転出力を行う。連続運転可能時間は蓄電容量および太陽光発電の状況により変動する。また下記の状況において動作が制限される場合がある。

- (1)電力切替ボックスを併用せず、非常用コンセントに供給する場合は、出力を単相 2 線式 1.5kVA に制限する。
- (2)モーターで作動する機器や運転開始時に大きな電流が流れる機器は使用できない場合がある。
- (3)特定の電流波形(半波整流)を有する機器(一部のドライヤーやヒーターなど)は使用できない場合がある。
- (4)上記(2),(3)の場合や出力性能を超える容量の負荷を動かした場合は、過負荷エラーで出力を停止し、一定時間経過後に運転を再開する。

3.13 インターネット接続機能 

本製品をインターネット接続することで下記の機能を提供する。ただしインターネット回線は使用者が用意するものとし、本製品との接続は取付工事説明書に従うものとする。

- (1)電力会社による遠隔出力制御に関する通信
- (2)本製品に内蔵している通信制御基板のソフトウェア更新
- (3)当社サーバでの運転データ保管
- (4)スマートフォン用アプリ「システムモニタ」を使用者宅外でも使用することができる。

3.14 スマートフォンアプリによる運転確認 

スマートフォン用アプリ「システムモニタ」によって本製品の運転確認と運転モードの切替を行うことができる。

(※)使用方法および条件は取扱説明書に従う。

## 4. 電氣的仕様

表 2 電氣的仕様 2

		連系運転時	自立運転時	
主回路構成		複数台の DC/DC コンバータ回路+PWM インバータ回路		
主回路制御方式		電圧型電流制御方式	電圧型電圧制御方式	
電気方式		単相 2 線式 202V 単相 3 線式配電線に接続		
変換方式		PWM 変調方式		
太陽電池	定格入力電圧	DC 300V		
	入力回路	4 回路		
	最大入力電流	10.3A(各入力)		
	入力可能電圧範囲	DC 0V ~ 450V (部品破壊なきこと)		
	運転電圧範囲	DC 30V ~ 450V		
	1 回路入力あたりの入力電圧 に対する入力電力範囲	DC30V~210V:309W~2150W DC210V~450V:2150W		
	太陽電池モジュールからの 入力に対する PV DC/DC コ ンバータ出力電力	太陽電池モジュールからの入力が、出力換算で 8.0kW を超える電力が入 力可能な場合、PV 入力回路により電力を制限して出力電力合計で最大 8.0kW+蓄電池充電量に制限する。		
蓄電池	入力回路	1 回路		
	入出力電圧範囲	0~450V		
	最大入出力電力	5700W		
	最大入出力電流	20A		
交流出力	定格出力(*1)	力率 1.0:8.0kW 力率 0.95:8.0kW	単相 2 線式(UO/WO):各 2.75kW 単相 3 線式(UOW) :5.5kW	
	定格容量(*1)	力率 1.0:8.0kVA 力率 0.95:8.421kVA	単相 2 線式(UO/WO):各 2.75kVA 単相 3 線式(UOW) :5.5kVA	
	定格出力電流(*1)	40.0A	単相 2 線式(UO/WO):各 27.5A 単相 3 線式(UOW) :27.5A	
	出力最大電流	50.0A	単相 2 線式(UO/WO):各 27.5A 単相 3 線式(UOW) :27.5A	
	出力電圧	定格	AC202V, 50/60Hz	単相 2 線式(UO/WO):101V 50/60Hz 単相 3 線式(UOW) :202V 50/60Hz
		最大	AC240V, 50/60Hz (OVR 設定:120V 時)	単相 2 線式(UO/WO):111V, 50/60Hz 単相 3 線式(UOW) :214V, 50/60Hz
		最小	AC160V, 50/60Hz (UVR 設定:80V 時)	単相 2 線式(UO/WO):91V, 50/60Hz 単相 3 線式(UOW) :190V, 50/60Hz
電力変換効率 (*2)	96.0%以上			
最大変換効率	96.5%			
力率一定制御機能	0.8~1.0 (0.01 ステップ)			

消費電力(夜間電力)	10W 以下	
騒音値(*3)	37+3dB 以下	
無負荷損失	25W	
力率 (設定 1.0 の場合)	0.99 以上 (定格出力時) 0.95 以上 (定格の 1/2 出力以上) 進相無効電力制御時は 0.85 以上	
高調波電流歪率	総合 5%以下、各次 3%以下	総合 5%以下、各次 3%以下 [UW 間のみ、線形負荷運転時]
絶縁方式	トランスレス方式	
制御電源	太陽電池、蓄電池(夜間制御用電源は系統電源、蓄電池より供給)	
電力制御方式	各 DC/DC コンバータ入力単位の 独立した最大電力追従(MPPT) 方式。MPPT 効率 98%以上	パワーコンディショナ出力電圧一定 制御
起動制御機能(*4)	起動条件:何れかの DC/DC コンバー タ入力電圧が DC35V 以上 または蓄電池残量(SOC)が 0%以上 または系統の線間電圧(U-W 間)が AC160V 以上  停止条件:全ての DC/DC コンバータ 入力電圧が DC25V 以下かつ蓄電池 残量(SOC)が 0%かつ系統の線間電 圧(U-W 間)が AC160V 以下	起動条件:何れかの DC/DC コンバー タ入力電圧が DC35V 以上 または蓄電池残量(SOC)が 0%以上  停止条件:全ての DC/DC コンバータ の入力電圧が DC25V 以下 かつ蓄電池残量(SOC)が 0%
運転制御方式	自動運転/自動停止	自動起動/自動停止
FRT 要件	残電圧 0%対応 位相変化に伴う電圧低下対応	
パワーコンディショナ保護	<ul style="list-style-type: none"> <li>・ 誤配線、誤使用、入出力変動、雷サージ、ノイズに対して不安全にならないよ うな保護機能を有する。</li> <li>・ 入出力端子台温度上昇、PV DC/DC コンバータ FET 温度上昇、IPM 温度上昇、出力過電流、IPM 異常を検出し停止する。</li> </ul>	
冷却方式	自然空冷(内部ファン有)	

(\*1) : 自立運転時は定格値ではなく最大値

(\*2) : 空冷ファン消費電力を含む入力電力と出力電力の比。(試験法は、JIS C 8961 準拠)

(\*3) : パワーコンディショナ本体前面から 1m 離れた位置での測定値。

(\*4) : 定格系統電圧時

## 5. 連系保護機能仕様

## 5.1 連系保護リレー機能

本製品は表 3 に示す設定範囲で連系保護リレー機能を有する。

系統異常継続中は、いかなる操作によっても連系運転はしない。

系統が復旧した場合、連系条件を確認し、一定の再投入時間後に連系運転を自動で再開する。

その再投入阻止時間(自動復帰待機時間)は、0 ～ 300 秒で設定可能とする。

表 3. 連系保護機能の整定値と整定時間

項目	整定範囲	整定時間
交流不足電圧	80 ～ 93 V で 0.1 V ステップ	0.50 ～ 2.00 秒で 0.01 秒ステップ
交流過電圧	110 ～ 120 V で 0.1 V ステップ	0.50 ～ 2.00 秒で 0.01 秒ステップ
周波数低下	50.0 Hz	47.0 ～ 49.5 Hz で 0.1 Hz ステップ
	60.0 Hz	57.0 ～ 59.5 Hz で 0.1 Hz ステップ
周波数上昇	50.0 Hz	50.5 ～ 51.5 Hz で 0.1 Hz ステップ
	60.0 Hz	60.6 ～ 61.8 Hz で 0.1 Hz ステップ

- ・交流不足電圧、交流過電圧

整定値の±2 %以内、整定時間の±0.1 秒以内で保護機能が動作する。

- ・周波数低下、周波数上昇

整定値の±0.1 Hz 以内、整定時間の±0.1 秒以内で保護機能が動作する。

## 5.2 単独運転検出機能

本製品は以下に示す単独運転検出機能を有する。

## (1) 受動的検出 : 周波数変化率検出方式

検出レベル(出荷時) : 1.20 Hz (0.00 Hz ～ 5.00 Hz, 0.01 Hz ステップ)

検出要素 : 周波数変動

検出時限 : 0.5 秒以下(固定)

## (2) 能動的検出 : ステップ注入付周波数フィードバック方式

検出レベル(出荷時) : 1.20 Hz (0.00 Hz ～ 5.00 Hz, 0.01 Hz ステップ)

検出要素 : 周波数変動

検出時限 : 瞬時

### 5.3 電圧上昇抑制機能

本製品は、連系運転時に商用電源の電圧が設定した上限値まで上昇した場合、パワーコンディショナ出力を抑制し電圧上昇を抑制する。

系統電圧が電圧上昇抑制整定値を 200 秒以上超過継続すると、進相無効電力制御を実施する。

力率 0.85 まで下げた時に、系統電圧が整定値を上回る場合は有効電力抑制制御を行う。(出力電力の 0%まで)

### 5.4 直流分流出検出機能

本製品は、パワーコンディショナ出力電流を常時監視し、直流成分が 378.9mA を超える場合、0.5 秒以内にパワーコンディショナを停止させる。

ただし、系統配電線の電圧歪や電圧・周波数変動に対しては不要停止しない。

### 5.5 逆電力検出機能(蓄電池併設時)

本製品は、275W 以上の逆潮流が発生すると 0.5 秒以内に蓄電池放電を停止させる。

### 5.6 その他保護機能

#### (1)直流過電圧

内部バス電圧が DC 470 V  $\pm$ 2%で、動作時間 0.5 秒以下でパワーコンディショナが出力停止する。

#### (2)直流不足電圧

内部バス電圧が DC 80 V  $\pm$ 2%で、動作時間 0.5 秒以下でパワーコンディショナが出力停止する。

#### (3)温度保護機能

-20  $\sim$  +40  $^{\circ}$ C : 定格出力時に内部部品の使用温度範囲を超えることなく出力を行う。

+40  $\sim$  +45  $^{\circ}$ C : 内部パワーモジュールの温度を検出して出力電力を制御し、内部部品の使用温度範囲を超えることなく、出力を行う。

#### (4)直流地絡検出機能

直流地絡を常時監視し、直流地絡を検出するとパワーコンディショナが出力停止する。

### 5.7 省令改正による出力制御

 本製品は、出力制御装置である WMDT-229GN(通信制御基板)を内蔵し、省令改正による遠隔出力制御に対応しております。

出力制御の詳細につきましては、経済産業省ホームページをご覧ください。

出力制御は電力会社の要請により実施されますので、詳細については電力会社にご確認ください。

遠隔出力制御のためにはインターネット接続が必要です。設置者にてご用意ください。

## 6.安全性

## 6.1 商用周波耐電圧

AC 1900 V、1 分間印加して、異常発生のなきこと。

蓄電池入力を含む DC 入力端子(+/-)全て・AC 出力一括と、筐体・アース一括して測定する。

また、AC 出力一括と筐体・アース一括して測定。カットオフ電流は、100mA 以下とする。

## 6.2 絶縁抵抗

1 M $\Omega$  以上(DC 500 V)

蓄電池入力を含む DC 入力端子(+/-)全て・AC 出力一括と、筐体・アース一括して測定する。

また、AC 出力一括と筐体・アース一括して測定する。

## 6.3 アース導通試験

アース端子と外郭金属部間に AC25A、1 分間印加して、2.5V 以下であること。

## 7.出荷形態

## 7.1 梱包形態

個装梱包箱にパワーコンディショナ本体と 7.2 項に記載している同梱物を梱包し、パレットに積載する。

7.2 同梱物 2

梱包に同梱する付属品は下記の通り。

品名	型番	数量	備考
出荷試験成績書	—	1 部	
取扱説明書	DOC01-ZH19015-*J	1 部	*は改訂番号(初版は A)
取付工事説明書	DOC02-ZH19015-*J	1 部	*は改訂番号(初版は A)
よくあるご質問	DOC17-ZH19013-*J	1 部	*は改訂番号(初版は A)
壁掛用取付金具	上:ZH18009-5013-00-* 下:ZH18009-5014-00-*	各 1	*は管理用番号
絶縁スリーブ	TCV-81(02)	3	
絶縁スリーブ	TCM-21-33	11	
絶縁スリーブ	TCV-53(02)	8	
丸型端子	R8-5	3	
丸型端子	R2-5	11	
丸型端子	RAP5.5-5	8	
アース用ビス	+A M4.0X08-FE/Z1/CR3-B-S	6	
アース用ビス	+A M5.0X08-FE/Z1/CR3-B-S	2	
取付金具用ネジ	+A M4.0X12-SU/ZZ/ZZZ-P-S	10	
本体固定用ネジ	+D T6.0X75-SU/ZZ/ZZZ-P-S	6	

出荷試験は全数実施し、製品各々に同梱して納品する。

## 8.その他

### 8.1 本仕様書の取り扱い

本仕様書は第三者には開示しないものとする。

\*ただし、電力会社・公的機関への申請を目的とする開示はこれに該当しません。

### 8.2 問題発生時の処置

本仕様書及び適用文書に定め無き事項および定めある事項で疑義が生じた場合、双方誠意を持って協議し解決に努めるものとする。

### 8.3 RoHS 対応

本製品の構成部品は全て RoHS 対応品を使用している。

### 8.4 原産国

原産国：日本

### 8.5 製造場所

田淵電子工業株式会社

栃木県大田原市若草 1 丁目 1475 番地

### 3. 入力電力特性図

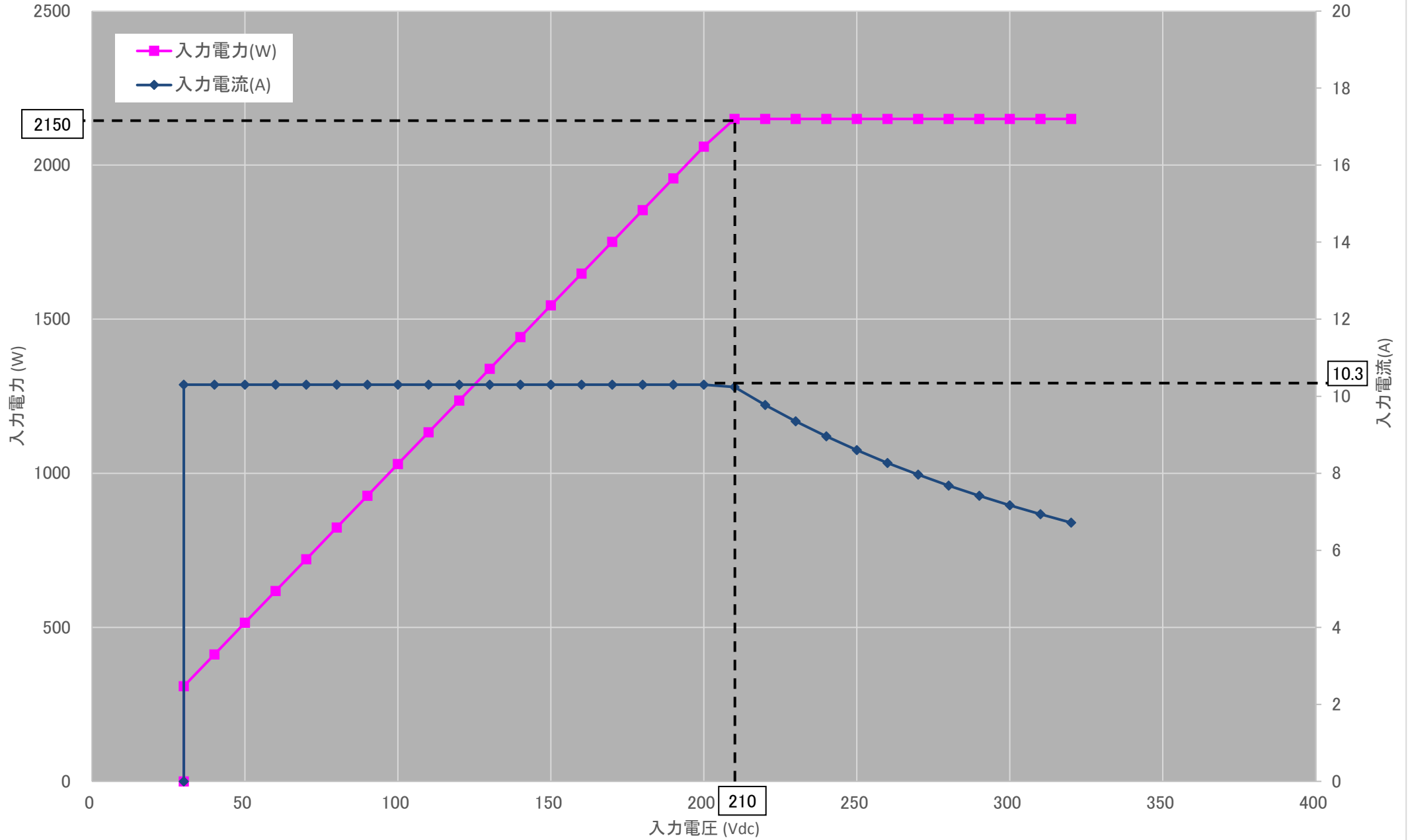



#### 4. 外観寸法図

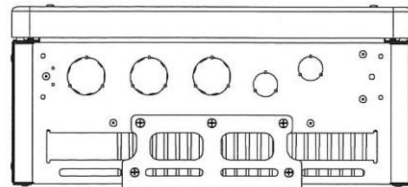
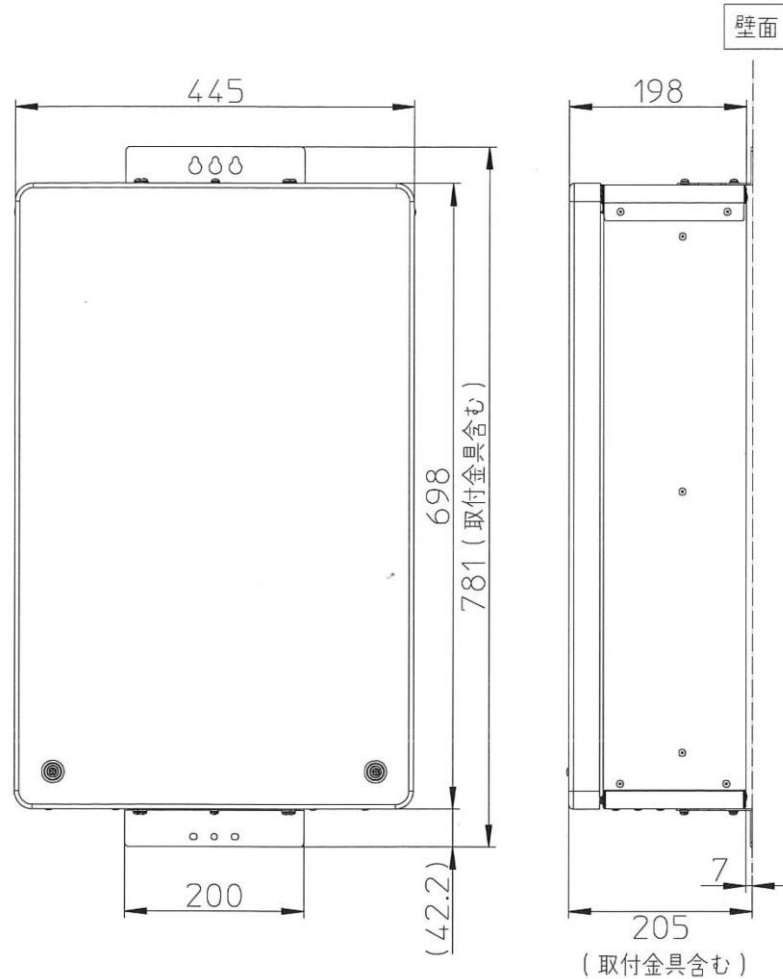

日付 DATE	図法 PROJECTION	尺度 SCALE	単位 UNIT	製品名[Product Name.]
'19.11.1	3角(3RD)	—	mm	EHF-S80MP4B
照査 CHECK'D2	検図 CHECK'D1	担当 DESIGN'D	製図 DRAWN	図名[Name]
				蓄電池対応ハイブリッド パワーコンディショナ
田淵電機株式会社 TABUCHI ELECTRIC CO., LTD.				図番[Drawing No.]

A  
B  
C  
No.1/1

## 5. ラベル図及び印刷表示



## (1) 定格ラベル

<b>PV</b>		
品名: ハイブリッドパワーコンディショナ		型名: EHF-S80MP4B
連系運転時	定格出力電圧	単相 202 V
	定格出力	80kW(力率0.95時)80kW(力率1.0時)
	運転力率範囲	0.80 ~ 1.00
	定格出力周波数	50 / 60 Hz
	定格出力電流	AC 40.0 A
自立運転時	出力電圧	単相3線(2W+N+PE)AC101/202V
	定格出力周波数	50 / 60 Hz
	最大出力電流	27.5 A
	最大出力	5.5 kVA
蓄電池	定格電圧	330 V
	充電 / 放電電力	5.5 kW
入力 (太陽電池)	運転電圧	DC 30 ~ 450 V
	最大電力	2.15 kW (1入力当り)
質量		33.0 kg
使用環境温度範囲		-20 ~ 45 °C
製造番号		
販売元		田淵電機株式会社
MADE IN JAPAN		ZH19014-6001-00-01

## (2) ロゴラベル



## (3) PL ラベル

 <b>警告</b>	<ul style="list-style-type: none"> <li>● 煙・異音・異臭などの発生時には、分電盤内のパワーコンディショナ専用のブレーカーを切り、販売店にご連絡ください。</li> <li>● パワーコンディショナ付近に湯気・水蒸気・腐食ガスを出す機器を置かない。感電・火災・故障の危険性があります。</li> <li>● 前パネルを開けないこと。感電・火災・故障の危険性があります。</li> <li>● 上に乗ったり、ぶら下がったりしない。けが・故障の危険性があります。</li> </ul>
 <b>注意</b>	<ul style="list-style-type: none"> <li>● 上下 30cm 以内、左右 1cm 以内に物を置かない。本来の性能が発揮できなくなります。</li> <li>● 開口部はふさがない。故障の原因となります。</li> <li>● 開口部から物を入れれない。故障の原因となります。</li> <li>● 上に物を置かない。落ちたり倒れたりして、けがの危険性があります。</li> <li>● 運転中や停止直後はパワーコンディショナに触らない。やけどの恐れがあります。</li> </ul>

## (4) 注意ラベル

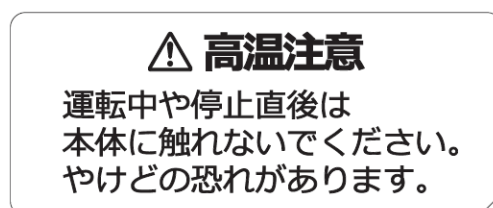

## (5) LED ラベル



(6) バリア印刷

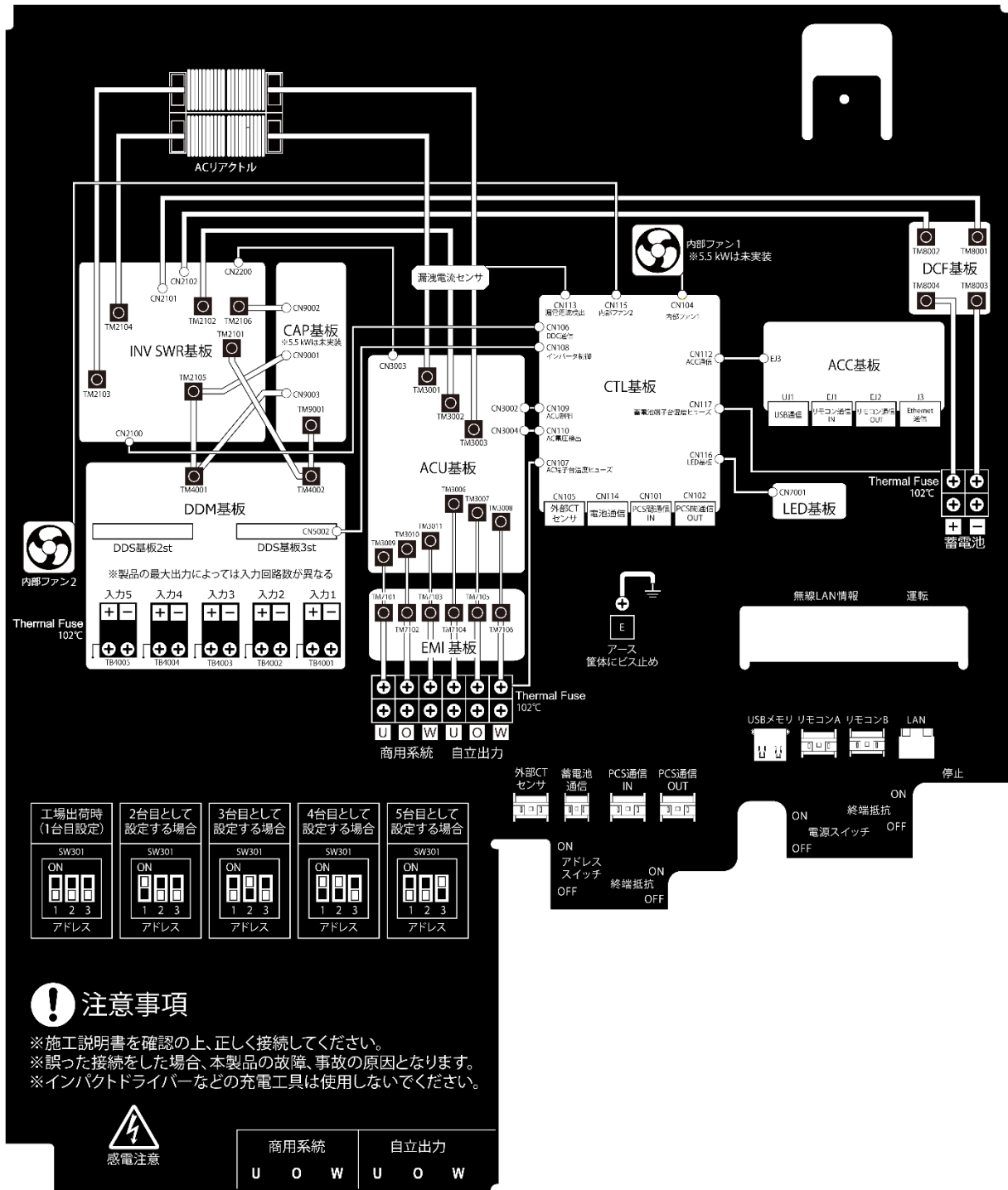

⚠ 注意事項

※施工説明書を確認の上、正しく接続してください。  
 ※誤った接続をした場合、本製品の故障、事故の原因となります。  
 ※インパクトドライバーなどの充電工具は使用しないでください。



## (7) 梱包ラベル

品名	ハイブリッドパワーコンディショナ
型名	EHF-S80MP4B
特記	<div style="border: 2px solid black; padding: 10px; display: inline-block;"> <b>38</b> kg         </div>

ZH19013-6002-00-01

(8) 蓄電池端子台ラベル 3(9) AC 端子台ラベル 4

## 6. ラベル貼付図

筐体外部



ロゴラベル

### ⚠ 高温注意

運転中や停止直後は  
本体に触れないでください。  
やけどの恐れがあります。

注意ラベル

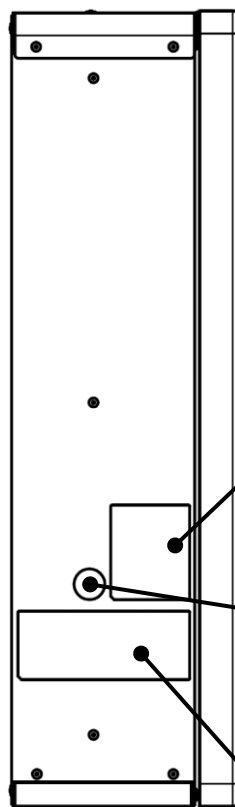
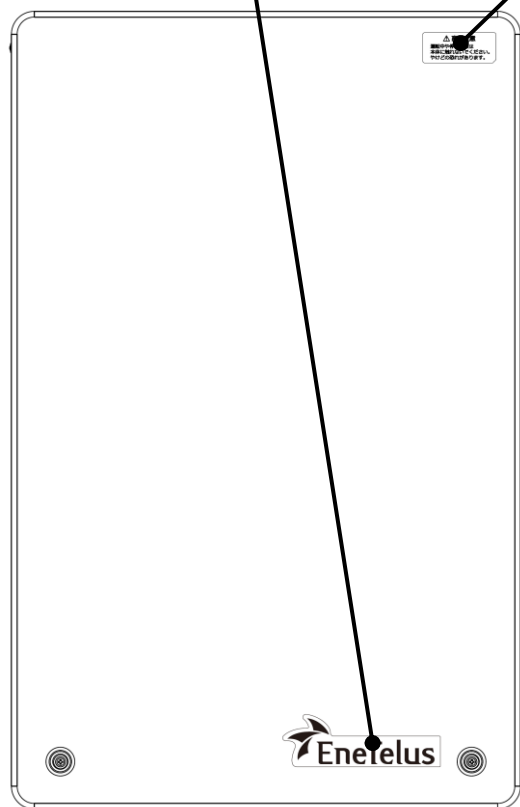

EneTelus		JET 1677
品名:ハイブリッドパワーコンディショナ	型名:EHF-S80MP48	
連系運転時	定格出力電圧	単相 202V
	定格出力	80kW(力率0.95時)80kW(力率10時)
	運転力率範囲	0.80 ~ 1.00
	定格出力周波数	50 / 60 Hz
	定格出力電流	AC 40.0 A
自立運転時	出力電圧	単相3線(2W+N+PE)AC101/202V
	定格出力周波数	50 / 60 Hz
	最大出力電流	27.5 A
	最大出力	5.5 kVA
蓄電池	定格電圧	330V
	充電 / 放電電力	5.5 kW
入力	運転電圧	DC 30 ~ 450V
(太陽電池)	最大電力	2.15 kW(1入力当り)
	質量	33.0 kg
	使用環境温度範囲	-20 ~ 45℃
製造番号		
販売元	田淵電機株式会社	
	MADE IN JAPAN ZH19014-6001-00-01	

定格ラベル

認証ラベル

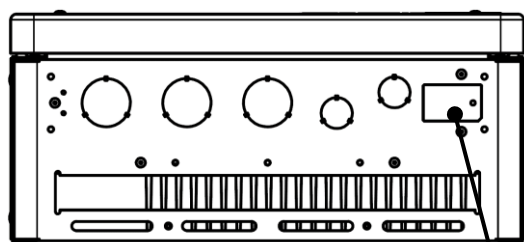

警告

- 煙・異音・異臭などの発生時には、分電盤内のパワーコンディショナ専用のブレーカーを切り、販売店にご連絡ください。
- パワーコンディショナ付近に湯気・水蒸気・腐食ガスを出す機器を置かない。感電・火災・故障の危険性があります。
- 前パネルを開けないこと。感電・火災・故障の危険性があります。
- 上に乗ったり、ぶら下がったりしない。けが・故障の危険性があります。



注意

- 上下 30cm 以内、左右 1cm 以内に物を置かない。本来の性能が発揮できなくなります。
- 開口部はふさがない。故障の原因となります。
- 開口部から物を入れない。故障の原因となります。
- 上に物を置かない。落ちたり倒れたりして、けがの危険性があります。
- 運転中や停止直後はパワーコンディショナに触らない。やけどの恐れがあります。

PL ラベル



LED ラベル

筐体内部 ③

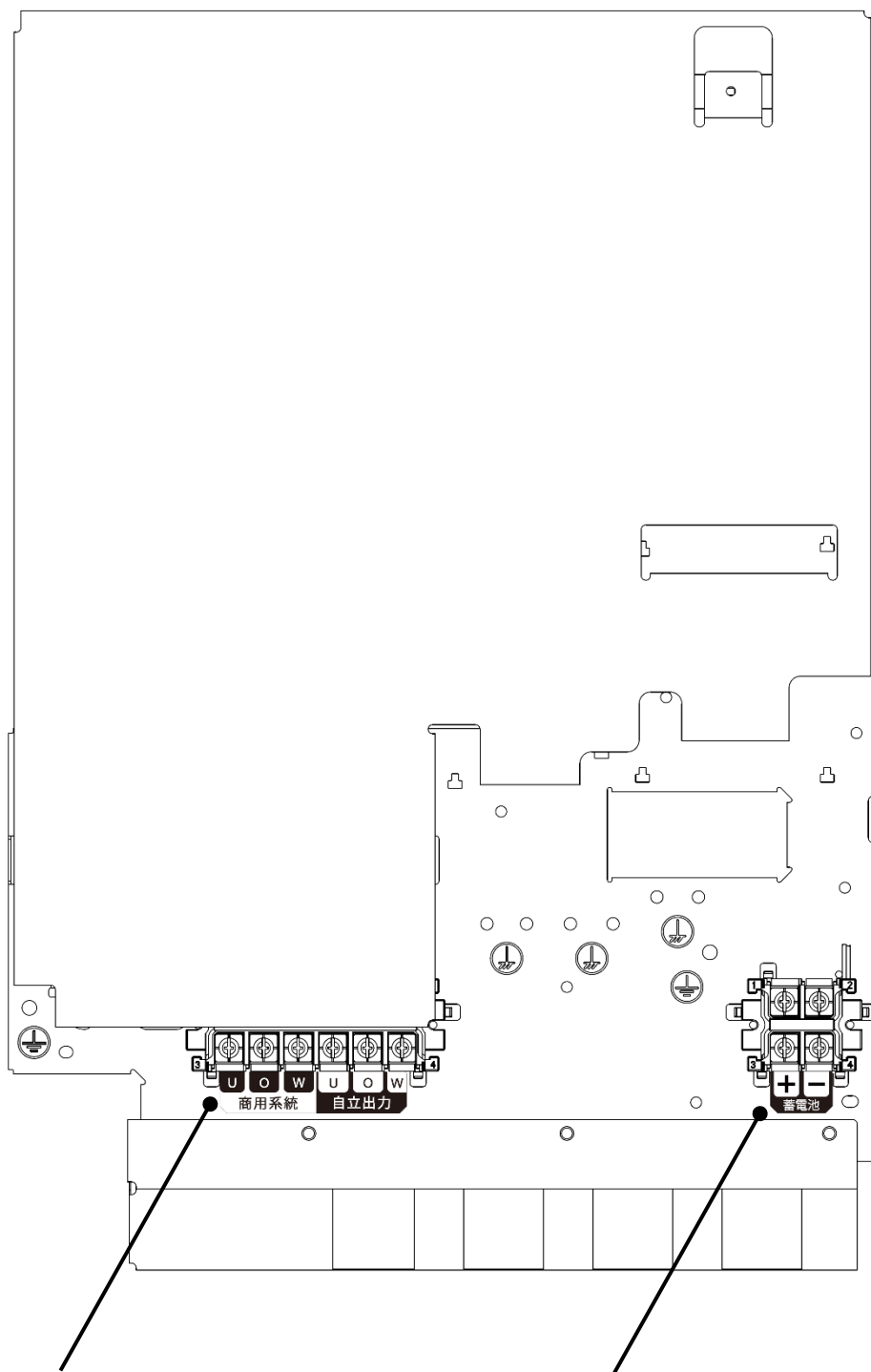

④ AC 端子台ラベル

蓄電池端子台ラベル

## 7. 梱包仕様

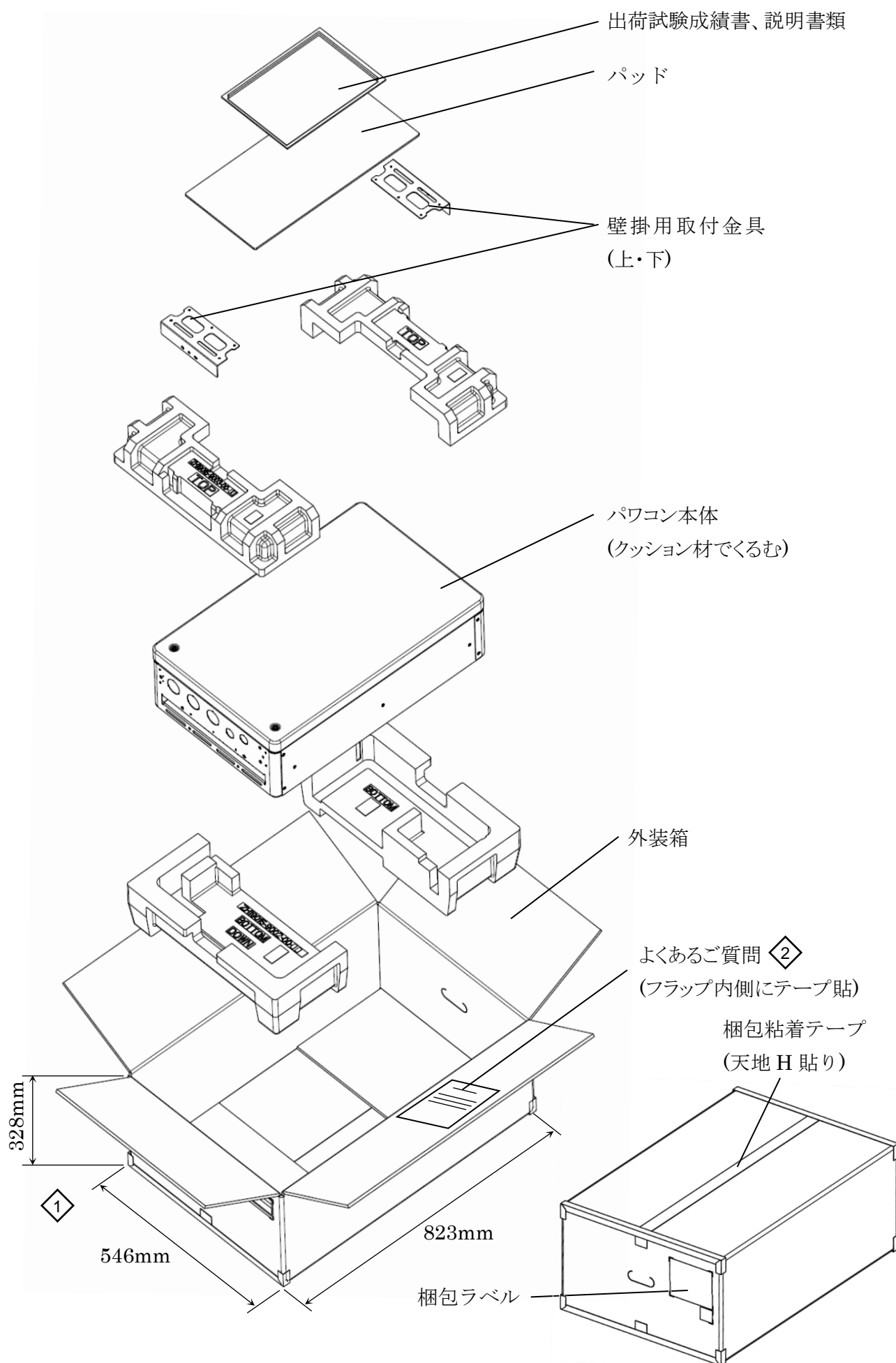



## 8. 荷姿図

- ・パレットサイズ : 1100×900×115(mm)
- ・積段数は 3 段積み

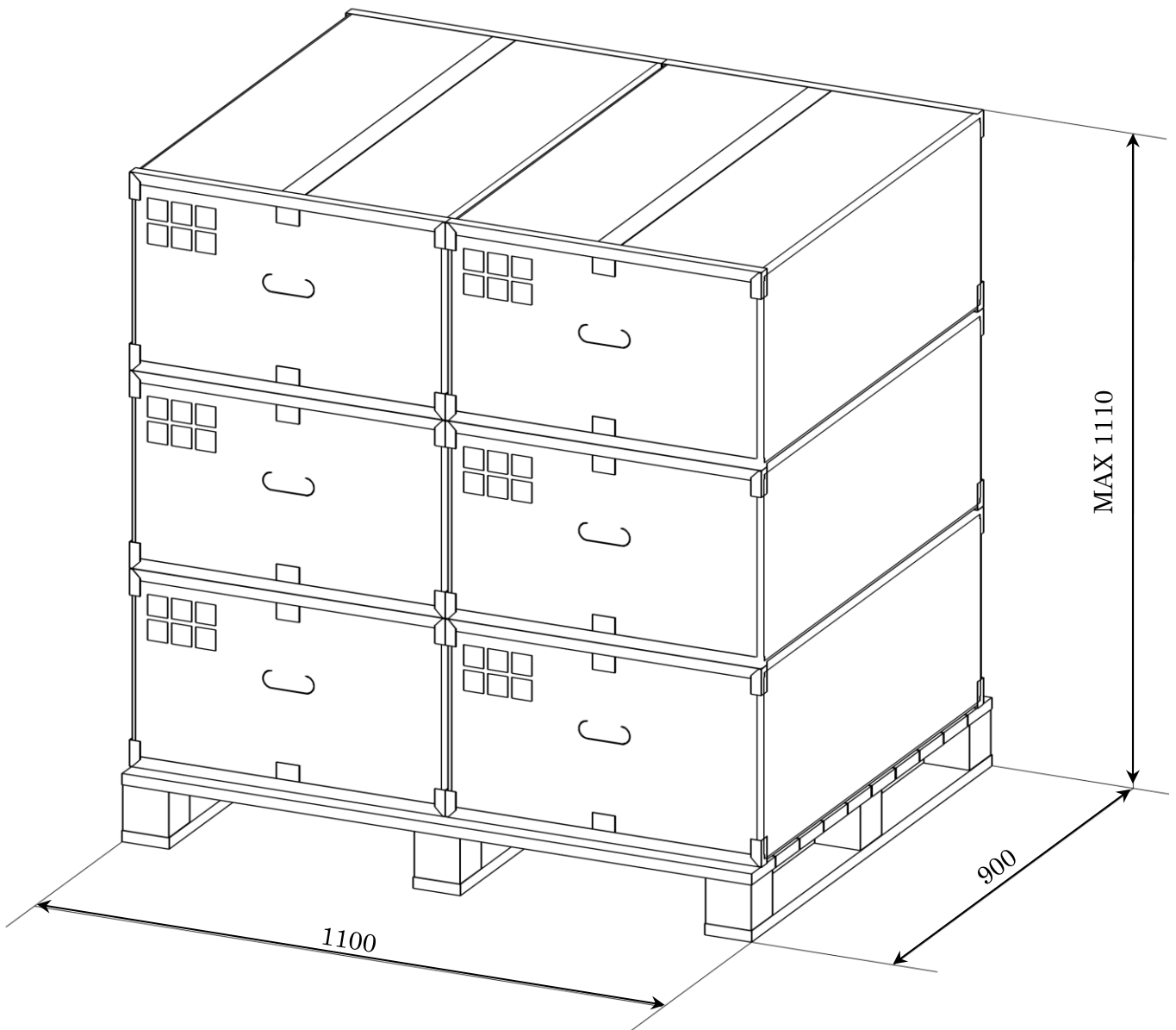

### 9. 主回路ブロック図

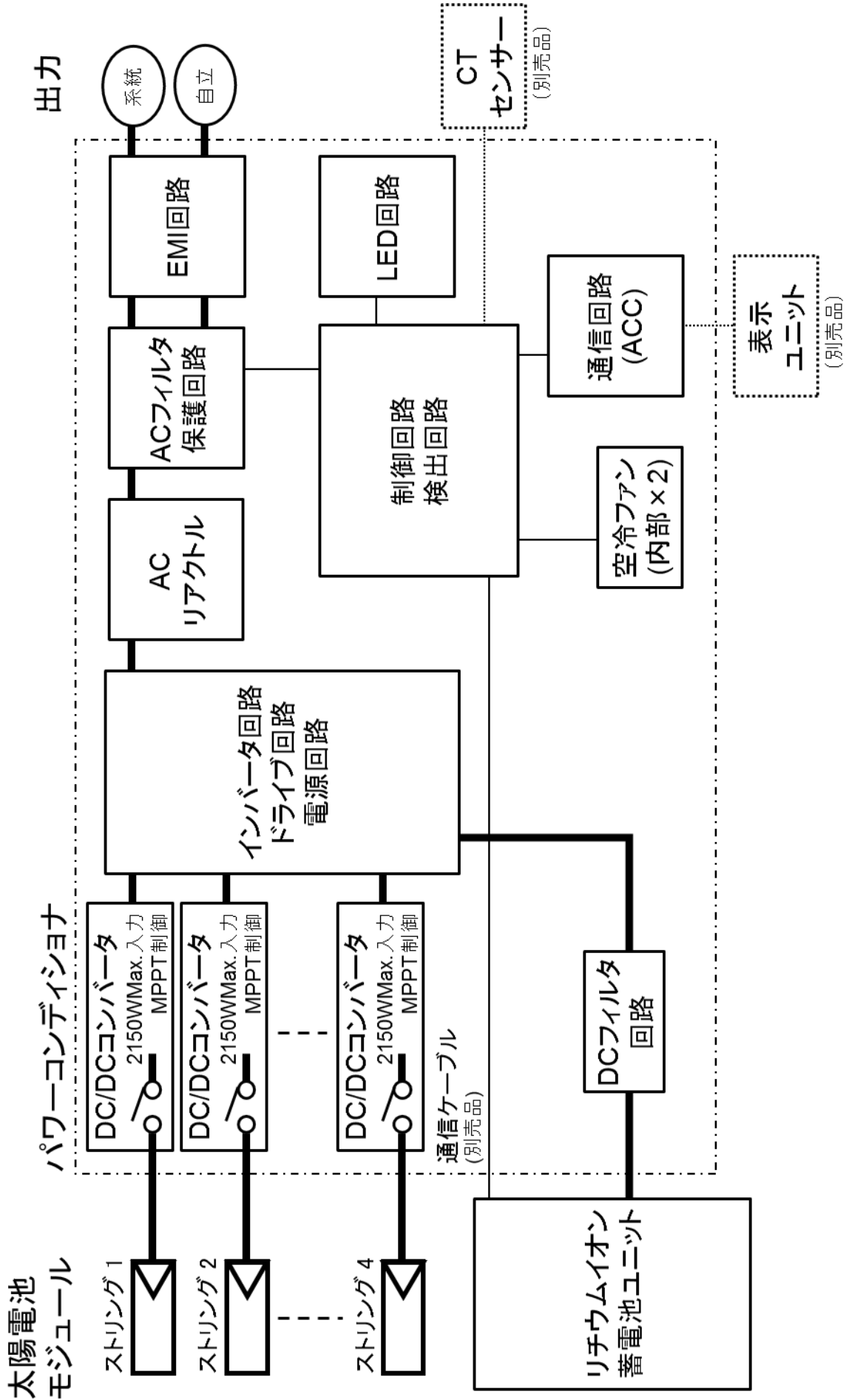

## 重要保管資料

## パワーコンディショナ出荷試験成績書

品名	パワーコンディショナ	形名	EHF-S80MP4B
製造番号		総合	
検査日	年 月 日	判定	

## 【試験結果】

## 1. 絶縁耐電圧

検査項目	判定基準	判定
絶縁抵抗	DC500V、1MΩ以上	合・否
絶縁耐電圧	AC1900V、1分間	合・否

## 2. 漏洩電流

検査項目	判定基準	判定
漏洩電流	5mA以下	合・否

## 3. 出力特性

判定基準 力率：95%(±1%) 電流歪率：各次 3%以下、総合 5%以下

入力条件 太陽光のみ入力

周波数	交流出力		力率	電流歪率		判定
	電圧	電力		各次	総合	
50Hz	V	W				合・否
60Hz	V	W				合・否

判定基準 力率：95%(±1%)

入力条件 蓄電池のみ入力(放電時)

周波数	交流出力		力率	判定
	電圧	電力		
50Hz	V	W		合・否

## 4. 連系保護リレー機能試験

検査項目	設定値	判定基準	動作値	設定時間	判定時間	動作時間	停止モード	判定
OVR	115.0V	±2%	V	1.0s	±0.1s	s	g111	合・否
UVR	80.0V	±2%	V	1.0s	±0.1s	s	g116	合・否
OFR	51.0Hz	±0.1Hz	Hz	1.0s	±0.1s	s	g311	合・否
UFR	47.5Hz	±0.1Hz	Hz	2.0s	±0.1s	s	g316	合・否

## 5. 逆電力検出試験

判定基準	動作値	判定時間	動作時間	判定
275W以下	W	0.5s以下	s	合・否